



PREFEITURA DE

**Jaguaruana**

O futuro começa agora

# PROPOSTA DA EMPRESA COSTA LIMA DISTRIBUIDORA

## Nº 90018-2024-PERP



**OBJETO: REGISTRO DE PREÇOS PARA AQUISIÇÕES FUTURAS DE MATERIAL PERMANENTE PARA COMPOSIÇÃO DE CONSTITUIÇÃO DAS INSTITUIÇÕES E REPARTIÇÕES DA PASTA DE EDUCAÇÃO DO MUNICÍPIO DE JAGUARUANA-CE**

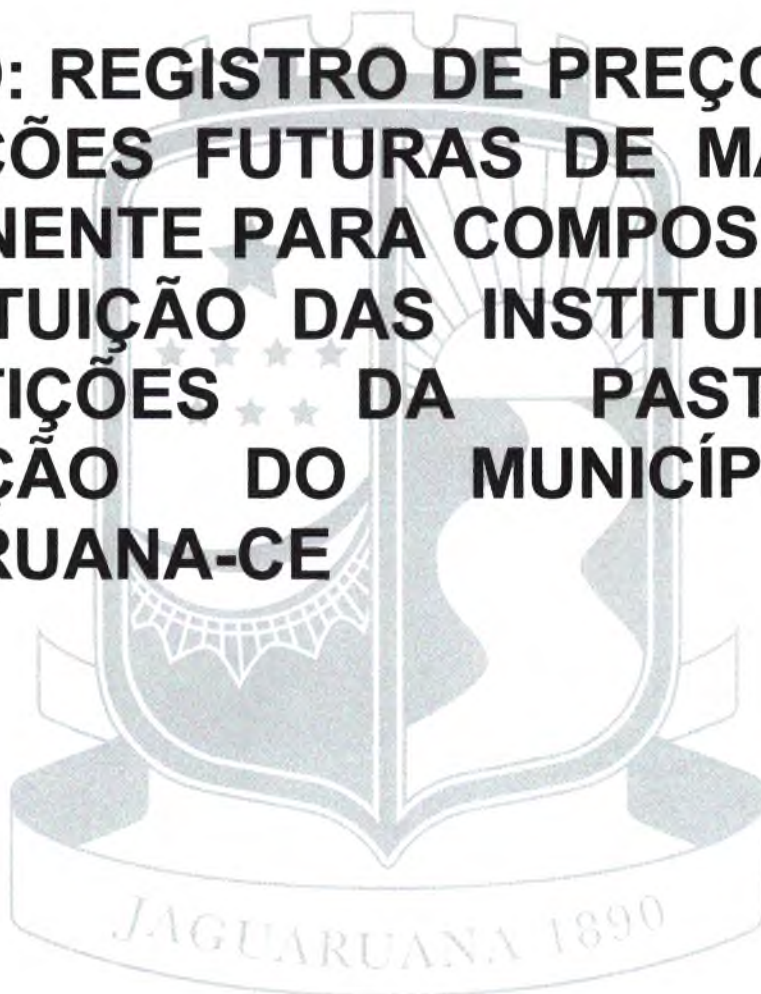



# DISTRIBUIDORA

# CL

## COSTA LIMA COMERCIO E REPRESENTACOES LTDA

CNPJ: 44.515.147/0001-90 - Insc. Est.070335001 - Insc. Mun.205239154

R Mangueira, 70, Gererau, Itaitinga/CE - Cep: 61.884.420

Fones: 85 9 9961 6933 / 85 9 85363005

e-mail: [licita.assessoria2021@gmail.com](mailto:licita.assessoria2021@gmail.com)

### PROPOSTA READEQUADA

AO  
MUNICÍPIO DE JAGUARUANA-CE  
EDITAL PREGÃO ELETRÔNICO Nº 900018-2024PERP/2024  
DATA DA SESSÃO PÚBLICA 16/07/2024 ÀS 14H

OBJETO: REGISTRO DE PREÇOS PARA AQUISIÇÕES FUTURAS DE MATERIAL PERMANENTE PARA COMPOSIÇÃO E CONSTITUIÇÃO DAS INSTITUIÇÕES E REPARTIÇÕES DA PASTA DE EDUCAÇÃO DO MUNICÍPIO DE JAGUARUANA - CE

NESTA OPORTUNIDADE, TEMOS A DECLARAR, SOB AS PENAS DA LEI, QUE TOMAMOS PLENO CONHECIMENTO DO OBJETO DESTA LICITAÇÃO; QUE NÃO POSSUÍMOS NENHUM FATO IMPEDITIVO PARA PARTICIPAÇÃO DESTE CERTAME E QUE NOS SUBMETEMOS A TODAS AS CLÁUSULAS E CONDIÇÕES PREVISTAS NESTE EDITAL.

DECLARO, QUE CASO SEJA VENCEDOR DO PRESENTE CERTAME QUE CUMPRIREI COM DILIGÊNCIA A FIEL OBSERVÂNCIA DE EXECUÇÃO DO(S) ITEM(NS) ABAIXO DISCRIMINADOS:

LOTE 05

SEQ.	ESPECIFICAÇÃO	MARCA	UND.	QUANT.	R\$ UNIT.	EXTENSO UNIT.	R\$ TOTAL	EXTENSO UNIT.
25	FLANÉLOGRAFO. COM MOLDURA EM ALUMÍNIO ANONIZADO NATURAL FOSCO, FRISADO FUNDO DO QUADRO CONFECCIONADO EM MATERIAL DE NO MÍNIMO 10MM E ACABAMENTO EM FELTRO DIMENSÕES MÍNIMAS; ALTURA 120 CM LARGURA 90CM	STALO	UND.	23	R\$ 280,00	DUZENTOS E OITENTA REAIS	R\$ 6.440,00	SEIS MIL, QUATROCENTOS E QUARENTA REAIS
26	FLIP CHART - EM ESTRUTURA EM AÇO CARBONO, PINTURA DE PULVERIZAÇÃO ELETROSTÁTICA A PÓ, RODÍZIOS EM POLIURETANO (ANTI-RISCO) COM TRAVAS, SUPORTE PARA MARCADOR EM TODA EXTENSÃO, COR: PRETO, DIFERENCIAS: QUADRO EM INCLINAÇÃO DE FÁCIL MANUSEIO AO ESCREVER, QUADRO BRANCO MAGNÉTICO, MEDIDAS DISPONÍVEIS: QUADRO: 70X100CM E ALTURA TOTAL DO QUADRO COM O CAVALETE: 190 CM. CERTIFICADO PELO INMETRO	STALO	UND.	5	R\$ 358,15	TREZENTOS E CINQUENTA E OITO REAIS E QUINZE CENTAVOS	R\$ 1.790,75	MIL SETECENTOS E NOVENTA REAIS E SETENTA E CINCO CENTAVOS
27	QUADRO BRANCO GRANDE - 'COM SUPORTE PARA APAGADOR E PINC EIS EM LAMINADO) MELAMINIO, COM MOLDURA DE ALUMINIO ANODIZADO FOSCO NATURAL, DIMENSOES MÍNIMAS DE 2,00 X 1,20M. PRODUTO DEVE ATENDER AOS CRITÉRIOS DA RASTREABILIDADE E DA ORIGEM DOS INSUMOS DE MADEIRA A PARTIR DE FONTES DE MANEJO SUSTENTÁVEL EM CONFORMIDADE COM A NORMA ABNT NBR 14790:2011, UTILIZADA PELO CERFLOR, OU COM O PADRÃO FSC-	STALO	UND.	30	R\$ 350,00	TREZENTOS E CINQUENTA REAIS	R\$ 10.500,00	DEZ MIL E QUINHENTOS REAIS

*[Handwritten signature and stamp]*



**DISTRIBUIDORA****CL****COSTA LIMA COMERCIO E REPRESENTACOES LTDA**

CNPJ: 44.515.147/0001-90 - Insc. Est.070335001 - Insc. Mun.205239154

R Mangueira, 70, Gererau, Itaitinga/CE - Cep: 61.884.420

Fones: 85 9 9961 6933 / 85 9 85363005

e-mail: [licita.assessoria2021@gmail.com](mailto:licita.assessoria2021@gmail.com)

SDT-40-004 V2-1. A COMPROVAÇÃO DA CONFORMIDADE DEVE SER FEITA POR MEIO DO CERTIFICADO DE CADEIA DE CUSTODIA E/OU SELO DE CADEIA DE CUSTÓDIA DO CERFLOR OU DO ESC, JUNTO A PROPOSTA DE PREÇOS, SERÃO DESCLASSIFICADAS AS PROPOSTAS DE PREÇOS DA LICITANTE QUE NÃO APRESENTA-LOS EXCLUSIVAMENTE POR MEIO DO SISTEMA ELETRÔNICO.								
<b>VALOR TOTAL DO LOTE 05</b>								
<b>R\$ 18.730,75</b>								
<b>DEZOITO MIL, SETECENTOS E TRINTA REAIS E SETENTA E CINCO CENTAVOS</b>								

**LOTE 06**

SEQ.	ESPECIFICAÇÃO	MARCA	UND.	QUANT.	R\$ UNIT.	EXTENSO UNIT.	R\$ TOTAL	EXTENSO UNIT.
28	ARMÁRIO DE COZINHA PADRÃO EM AÇO - KIT COZINI IA, COM 6 PORTAS SENDO 3 PORTAS COM VIDRO, 3 GAVETAS, 3 PRATELEIRAS INTERNAS, EGIRUTURA EM CHAPA DE AÇO LAMINADO, REVESTIDO COM PINTURA ELETROSTÁTICA A P6, ANTICORROSIVO, CORREDIÇAS EM AÇO PINTADO, DOBRADIÇAS METÁLICAS, TAMPO EM FÓRMICA DE ALTO BRILHO. MEDIDAS APROXIMADAS (LXAXP): 120 X 194 X 45 CM. COR BRANCA	TELASUL	UND.	12	R\$ 1.490,00	MIL QUATROCENTOS E NOVENTA REAIS	R\$ 17.880,00	DEZESSETE MIL, OITOCENTOS E OITENTA REAIS
29	BALANÇA DE PESAGEM 200 KG - CAPACIDADE (KG) X DIVISÃO (G): 200 KG X 100 G; DISPLAY / VISOR LED VERMELHO DE ALTO BRILHO; DISPLAY DE PESO: 6 DÍGITOS (ATÉ 999,999), TECLADO 16 TECLAS DE EACH, DIGITAÇÃO DIMENSÃO DO INDICADOR C 245 XL 225 X A 150 MM, DIMEN SÃO DA PLATAFORMA: C 400 XL 400 MM E ALTURA DA COLUNA:90 CM;POSSUIR INMETRO PELA PORTARIA 162/04; POSSUIR GARANTIA MÍNIMA E ASSISTÊNCIA TÉCNICA DE 12 (DOZE) MESES	RAMUZA	UND.	1	R\$ 2.185,00	DOIS MIL, CENTO E OITENTA E CINCO REAIS	R\$ 2.185,00	DOIS MIL, CENTO E OITENTA E CINCO REAIS
30	BEBEDOURO COM 2 TORNEIRAS - TIPO GELAGUA DE COLUNA COM 2 TORNEIRAS CERTIFICADO PELO INMETRO; REFRIGERAÇÃO POR COMPRESSOR; SISTEMA AUTOMÁTICO DE ABERTURA DO GARRAFÃO O QUE FACILITA A LIMPEZA INTERNA; POSSUI RFRSERVATÓRIO VEDADO E ALÇAS LATERAIS PARA MELHOR LOCOMOÇÃO; LATERAL EM AÇO PINTADO AUMENTANDO DURABILIDADE DO PRODUTO; BAIXO CONSUMO DE ENERGIA; ECOLOGICAMENTE CORRETO, GAS R134; ALTO DESEMPENHO: 1,8	ESMALTEC	UND.	20	R\$ 920,00	NOVECIENTOS E VINTE REAIS	R\$ 18.400,00	DEZOITO MIL E QUATROCENTOS REAIS

2026  
 COMISSÃO DE LICITAÇÃO  
 2



# DISTRIBUIDORA

# CL

## COSTA LIMA COMERCIO E REPRESENTACOES LTDA

CNPJ: 44.515.147/0001-90 - Insc. Est.070335001 - Insc. Mun.205239154

R Mangueira, 70, Gererau, Itaitinga/CE - Cep: 61.884.420

Fones: 85 9 9961 6933 / 85 9 85363005

e-mail: [licita.acessoria2021@gmail.com](mailto:licita.acessoria2021@gmail.com)

	LIMOS/HORA DE ÁGUA GELADA; POSSUIR SELO DO INMETRO COM CERTIFICADO VÁLIDO ATRAVÉS DA PORTARIA ISL nº 344 QUE OBRIGA QUE OS EQUIPAMENTOS PARA CONSUMO DE ÁGUA DEVERÃO SER FABRICADOS E IMPORTADOS SOMENTE EM CONFORMIDADE COM OS REQUISITOS ORA APROVADOS E DEVIDAMENTE REGISTRADOS NO INMETRO. POSSUIR GARANTIA MÍNIMA DE UM ANO. APRESENTAR CERTIFICADO DO INMETRO JUNTO A PROPOSTA DE PREÇOS, SOB PENA DE DESCLASSIFICAÇÃO									
31	CONJUNTO DE 04 QUATRO LIXEIRAS SELETIVAS ABERTURA FRONTAL 4X50 L COM SUPORTE - LIXEIRAS SELET WAS ABERTURA FRONTAL 4X50 L COM SUPORTE	BRALIMPIA	UND.	10	R\$ 1.490,00	MIL QUATROCENTOS E NOVENTA REAIS	R\$ 14.900,00	QUATORZE MIL E NOVECENTOS REAIS		
32	FOGÃO DOMESTICO 4 BOCAS. - TIPO DE FOGÃO: PISO; MATERIAL: CHAPA DE AÇO; MESA EM INOX; PUXADOR DE AÇO; TAMPAS DE VIDRO TEMPERADO; QUANTIDADE DE BOCAS: NO MÍNIMO 4 (QUATRO); TIPO DE QUEIMADORES: 02 QUEIMADORES PEQUENOS 1,7 KW E 02 QUEIMADORES FAMÍLIA 2 KW; TIPO DE CHAMA: SIMPLES TIPO DE ACENDIMENTO MESA E FORNO; AUTOMÁTICO; POSSUIR BOTÕES REMOVIVEIS; FORNO AUTO LIMPANTE CAPACIDADE MÍNIMA DE 53 LITROS; PRATELEIRAS: 01 AJUSTÁVEL; PÉS ALTOS; TIPO DE GAS: GLP; FICIÊNCIA ENERGÉTICA MESA E FORNO: CLASSE A; ALIMENTAÇÃO: BIVOLT; GARANTIA DO FABRICANTE: 12 (DOZE) MESES COM ASSISTÊNCIA TÉCNICA PRESTADA NO ESTADO DO CEARA OU ATRAVÉS DE TELEFONE 0800 PARA AGENDAMENTO COM ENVIO SEM QUAISQUER ONUS PARA ESTA ADMINISTRAÇÃO.	ESMALTEC	UND.	2	R\$ 780,00	SETECENTOS E OITENTA REAIS	R\$ 1.560,00	MIL QUINHENTOS E SESENTA REAIS		
33	FREEZER HORIZONTAL GRANDE - FREEZER E REFRIGERADOR HORIZONTAL (DUPLA AÇÃO) - 2 TAMPAS BALANCEADAS COM DOBRADIÇAS REFORÇADAS. GABINETE EXTERNO COM PINTURA A PO E INTERNO EM AÇO GALVANIZADO E CANTOS ARREDONDADOS; PUXADORES ERGONÔMICOS; POSSUIR DRENO FRONTAL (DISPENSA O DESLOCAMENTO DO EQUIPAMENTO); SISTEMA DE RODÍZIOS GIRATÓRIOS 360°; CONDENSADOR COM BAIXO NÍVEL DE RUÍDO; TIPO DE GAS REFRIGERANTE: R134; CAPACIDADE TOTAL MÍNIMA: 465 LITROS; VOLTAGEM 220 VOLTS. GARANTIA 1)0 FABRICANTE: 12 (DOZE) MESES COM ASSISTÊNCIA TÉCNICA PRESTADA NO ESTADO DO CEARA OU ATRAVÉS DE TELEFONE 0800 PARA AGENDAMENTO SEM QUAISQUER ONUS PARA ESTA ADMINISTRAÇÃO.	ESMALTEC	UND.	20	R\$ 4.050,00	QUATRO MIL E CINQUENTA REAIS	R\$ 81.000,00	OITENTA E UM MIL REAIS		
34	MICROONDAS - TECLAS PRE-PROGRAMADAS PARAPRATOS RÁPIDOS; TECLAS	AGRATTO	UND.	10	R\$ 825,00	OITOCENTOS E VINTE	R\$ 8.250,00	OITO MIL, DUZENTOS E		



# DISTRIBUIDORA

# CL

## COSTA LIMA COMERCIO E REPRESENTACOES LTDA

CNPJ: 44.515.147/0001-90 - Insc. Est.070335001 - Insc. Mun.205239154

R Mangueira, 70, Gererau, Itaitinga/CE - Cep: 61.884.420

Fones: 85 9 9961 6933 / 85 9 85363005

e-mail: [licita.assessoria2021@gmail.com](mailto:licita.assessoria2021@gmail.com)

						E CINCO REAIS	CINQUENTA REAIS
	DE RÁPIDO ACESSO; CAPACIDADE MÍNIMA DE 30 LITROS, DISPLAY DIGITAL, POTÊNCIA DE SAÍDA MÍNIMA DE 1.300W; POSSUIR FUNÇÃO TRAVA DE SEGURANÇA, DESCONGELAMENTO, TIMER E RELÓGIO; POSSUIR SELO "A" DE EFICIÊNCIA ENERGÉTICA. GARANTIA DO FABRICANTE: 12 (DOZE) MESES COM ASSISTÊNCIA TÉCNICA PRESTADA N(º) ESTADO DO CEARÁ OU ATRAVÉS DE TELEFONE 0800 PARA AGENDAMENTO SEM QUAISQUER ONUS PARA ESTA ADMINISTRAÇÃO						
35	REFRIGERADOR/GELADEIRA 2 PORTAS ESPECIFICAÇÕES - TIPO DE DEGELO: FROST FREE; QUANTIDADE DE PORTAS: 2; CAPACIDADE DE ARMAZENAMENTO DO REFRIGERADOR : 280 LITROS OU SUPERIOR; CAPACIDADE DE ARMAZENAMENTO DO FREEZER: 90 LITROS OU SUPERIOR; CAPACIDADE DE ARMAZENAMENTO TOTAL: 370 LITROS OU SUPERIOR; PRATELEIRAS: 3 PRATELEIRAS DE VIDRO, SENDO 1 DOBRÁVEL; BANDEJAS: 1 BANDEJA DESLIZANTE; CONTROLE DE TEMPERATURA EXTERNO: ELFTRONICO; PORTA OVOS: 2 X 6 OVOS; GAVETAS: 1 GAVETA DE LEGUMES; ILUMINAÇÃO: LED; FORMA DE GELO; PÉS: REGULÁVEIS; PUXADORES: 2 FABRICADOS EM METAL; EFICIÊNCIA ENERGÉTICA: A; TENSÃO: 220V; GARANTIA DO FABRICANTE: 12 (DOZE) MESES COM ASSISTÊNCIA TÉCNICA PRESTADA NO ESTADO DO CEARÁ OU ATRAVÉS DE TELEFONE 0800 PARA AGENDAMENTO SEM QUAISQUER ONUS PARA ESTA ADMINISTRAÇÃO	ELECTROLUX	UND.	15	R\$ 4.350,00	QUATRO MIL, TREZENTOS E CINQUENTA REAIS	SESSENTA E CINCO MIL, DUZENTOS E CINQUENTA REAIS
36	VENTILADOR DE COLUNA TUFÃO 60 CM - DESIGN MODERNO, COM PÉ SENDO BASE REDONDA COM SAPATAS ESTABILIZADORAS, 3 VELOCIDADES, MODELO: COLUNA COM ALTURA MÍNIMA DE 120CM E MÁXIMO 175CM COR: PRETO, OSCILANTE PARA DIREITA E ESQUERDA GRADES EM AÇO TRATADO PINTADAS NA COR PRETA E REMOVÍVEL, COM PROTETOR TÉRMICO, HÉLICE FINA EM POLIPROPILENO POSSUIR MOTOR COM ROLAMENTO E POTÊNCIA MÍNIMA DE 145 W SELO PROCEL A NAS TRÊS OPÇÕES DE VELOCIDADES GARANTIA DO FABRICANTE: 12 DOZE MESES COM ASSISTÊNCIA TÉCNICA PRESTADA NO ESTADO DO CEARÁ OU ATRAVÉS DE TELEFONE 0800 PARA AGENDAMENTO SEM QUAISQUER ONUS PARA ESTA ADMINISTRAÇÃO.	VENTISOL	UND.	15	R\$ 290,00	DUZENTOS E NOVENTA REAIS	QUATRO MIL, TREZENTOS E CINQUENTA REAIS
37	VENTILADOR DE PAREDE TUFÃO 60 CM - DIMENSÃO MÍNIMA DA GRADE: 60 CM, TIPO: TUFÃO, DESIGN MODERNO, 3 VELOCIDADES, MODELO: PAREDE, COR: PRETO, OSCILANTE PARA DIREITA E ESQUERDA, GRADES EM AÇO TRATADO PINTADAS NA COR PRETA E REMOVÍVEL, COM 3 HELICES FINAS EM	VENTISOL	UND.	100	R\$ 260,00	DUZENTOS E SESSENTA REAIS	VINTE E SEIS MIL REAIS

Handwritten signature and stamp.



# DISTRIBUIDORA

# CL

## COSTA LIMA COMERCIO E REPRESENTACOES LTDA

CNPJ: 44.515.147/0001-90 - Insc. Est.070335001 - Insc. Mun.205239154

R Mangueira, 70, Gererau, Itaitinga/CE - Cep: 61.884.420

Fones: 85 9 9961 6933 / 85 9 85363005

e-mail: [licita.assessoria2021@gmail.com](mailto:licita.assessoria2021@gmail.com)

POLIPROPILENO, OSCILANTE E COM REGULAGEM DE INCLINAÇÃO. POSSUI MOTOR COM ROLAMENTO E POTÊNCIA MINIMA DE 220 W SELO PROCEL A NAS TRÊS OPÇÕES DE VELOCIDADES ROTAÇÃO MINIMA 1300 RPM. GARANTIA DO FABRICANTE: 12 DOZE MESES COM ASSISTÊNCIA TÉCNICA PRESTADA NO ESTADO DO CEARA OU ATRAVÉS DE TELEFONE 0800 PARA AGENDAMENTO COM ENVIO SEM QUAISQUER ONUS PARA ESTA ADMINISTRAÇÃO.									
VALOR TOTAL DO LOTE 06									
R\$ 239.775,00									
DUZENTOS E TRINTA E NOVE MIL, SETECENTOS E SETENTA E CINCO REAIS									

### LOTE 09

SEQ.	ESPECIFICAÇÃO	MARCA	UND.	QUANT.	R\$ UNIT.	EXTENSO UNIT.	R\$ TOTAL	EXTENSO UNIT.
51	BANCO LÁPIS DIVERTIDO GRANDE BANCO LÁPIS XP EM MADEIRA COM FORMATO ANATÔMICO, FABRICADO EM MADEIRA COM PÉS DE FERRO A ESTRUTURA DO BANCO É GALVANIZADA, O ASSENTO E ENCOSTO SÃO FEITOS EM MADEIRA REVESTIDOS DE LONA XP A PONTA DO LÁPIS GANHA COR COM UM ADESIVO MODERNO, FUNCIONAL, LEVE E DECORATIVO É A MELHOR OPÇÃO PARA DESCANSAR ENQUANTO OS FILHOS SE DIVERTEM RECOMENDAMOS O USO EM ÁREA COBERTA DADOS TÉCNICOS MEDIDAS: L,50M CX0,40M L X 0,73M A ALTURA DO ASSENTO: 35 CM IDADE SUGERIDA: ADULTOS E CRIANÇAS - SUPORTA ATÉ 150 KG MATERIAL: LÁPIS DE MADEIRA REVESTIDOS COM LONA XP COM PONTAS ADESIVADAS, E PÉS DE FERRO	CARNEIRO BRINQUEDO	UND.	6	R\$ 1.823,00	MIL OITOCENTOS E VINTE E TRÊS REAIS	R\$ 10.938,00	DEZ MIL, NOVECIENTOS E TRINTA E OITO REAIS
52	CASINHA DE PLÁSTICO PARA CRIANÇA COM MESINHA E BANQUETA FIXAS, FABRICADA COM MATERIAIS SUPERRESISTENTES E ATÓXICOS NÃO CONTER CANTOS VIVOS, COM PORTAS TIPO VAIVÉM, PAREDES SIMULA MADEIRA, TODOS OS LADOS COM ABERTURAS, PARTE INTERIOR COM ACESSÓRIOS COMO MESINHA E BANQUINHOS FIXOS COMPRIMENTO: 122 CM LARGURA: 128 CM ALTURA: 123 CM	XALINGO	UND.	3	R\$ 9.834,00	NOVE MIL, OITOCENTOS E TRINTA E QUATRO REAIS	R\$ 29.502,00	VINTE E NOVE MIL, QUINHENTOS E DOIS REAIS
53	CONJUNTO DE BRINQUEDOS HOME MINORE MOUNT RANNIPLAY HOME MINORE MOUNT RANNIPLAY CONTÉM UM ESCORREGADOR PEQUENO, UMA	RANI-PLAY	UND.	6	R\$ 10.196,00	DEZ MIL, CENTO E NOVENTA E SEIS	R\$ 61.176,00	SESSENTA E UM MIL, CENTO E SETENTA E



# DISTRIBUIDORA

# CL

## COSTA LIMA COMERCIO E REPRESENTACOES LTDA

CNPJ: 44.515.147/0001-90 - Insc. Est.070335001 - Insc. Mun.205239154

R Mangueira, 70, Gererau, Itaitinga/CE - Cep: 61.884.420

Fones: 85 9 9961 6933 / 85 9 85363005

e-mail: [licita.assessoria2021@gmail.com](mailto:licita.assessoria2021@gmail.com)

					REAIS	SEIS REAIS		
54	ESCALADA EM FORMATO DE MONTANHA E UMA PAREDE COM ATIVIDADE DIDÁTICA; FORMADO POR UMA TORRE, UM ESCORREGADOR E UMA ESCALADA RAPEL; CERTIFICADO DE ACORDO COM A NORMA NBR 16071; IDADE SUGERIDA: A PARTIR DOS 3 ANOS ACOMPANHADO DE UM ADULTO ALT.: 193 MCOMP: 227 MLARG: 184 M  PLAYGROUND FORMADO POR DUAS TORRES COM CASINHA DUPLA INTERLIGADO ATRAVES DE PONTE DEVE POSSUIR 02 ESCORREGADORES EM POLIETILENO ROTOMOLDADO COM PROTEÇÃO UV, COM ONDULAÇÃO ABAS LATERAIS E RAMPA DE DESACELERAÇÃO; 02 SUBIDAS EM RAMPA DE ESCALADA SENDO UM DELAS COM ABERTURAS CONFORME NBR 16071; 02 PLATAFORMAS COM 1,00X1,00M COM PISO EM LAMINADO DE ALTA PRESSÃO COM ESPESURA MINIMA DE 12MM; 01 PONTE QUE INTERLIGA AS DUAS CASINHAS MEDINDO 1.8M X 1,00M DE COMPRIMENTO COM PISO EM LAMINADO DE ALTA PRESSÃO ESPESURA MINIMA 12MM.; POSSUIR 02 COBERTAS EM POLIETILENO ESPESURA MINIMA 10MM COM TRATAMENTO DE PROTEÇÃO UV OU PLÁSTICO ROTOMOLDADO COM TRATAMENTO UV; DEVE TER ACABAMENTO CURVADO E ARREDONDADO, LIVRES DE ARESTAS E PONTAS; POSSUIR PROTEÇÃO LATERAL DA PONTE EM CORDA EM NYLON DE NO NANO 14MM REFORÇADA NO INTERIOR; FEITO EM MADEIRA DE LEI SENDO EUCALIPTO SENDO INVERNIZADO; DEVE TER DIMENSÕES APROXIMADAS : 4.8X4.0X3.0M E AREA DE ESCAPE: 8,00X8,00M; INSTALAÇÃO E MONTAGEM NO LOCAL COM GARANTIA MINIMA DE 1 ANO COM RESISTENTES AS AÇÕES CLIMÁTICAS. O PRODUTO DEVERA SER ENTREGUE MONTADO E INSTALADO	CARNEIRO BRINQUEDO	UND.	3	R\$ 22.060,00	VINTE E DOIS MIL E SESENTA REAIS	R\$ 66.180,00	SESENTA E SEIS MIL, CENTO E OITENTA REAIS
<b>VALOR TOTAL DO LOTE 09</b>								
<b>R\$ 167.796,00</b>								
<b>CENTO E SESENTA E SETE MIL, SETECENTOS E NOVENTA E SEIS REAIS</b>								

VALOR TOTAL DA PROPOSTA

R\$ 426.301,75

QUATROCENTOS E VINTE E SEIS MIL, TREZENTOS E UM REAIS E SETENTA E CINCO CENTAVOS

1090

**DISTRIBUIDORA**

**CL**

**COSTA LIMA COMERCIO E REPRESENTACOES LTDA**

CNPJ: 44.515.147/0001-90 - Insc. Est.070335001 - Insc. Mun.205239154

R Mangueira, 70, Gererau, Itaitinga/CE - Cep: 61.884.420

Fones: 85 9 9961 6933 / 85 9 85363005

e-mail: [licita.acessoria2021@gmail.com](mailto:licita.acessoria2021@gmail.com)

PROPOSTA VÁLIDA POR 90 DIAS A PARTIR DA ABERTURA DO CERTAME  
PRAZO PARA ENTREGA 15 DIAS.  
FRETE CIF

PRazo DE GARANTIA: CONFORME EDITAL E TERMO DE REFERÊNCIA OU (36 MESES), CONFORME O ITEM.

DADOS BANCÁRIOS - BRADESCO AG: 3456-8, CC: 112181-2, BANCO DO BRASIL AG. 3880-6, CC: 2534 8-0

DADOS PARA ASSINATURA DE ATAS E CONTRATOS: ANTONIO FRANCISCO DA COSTA LIMA, PROPRIETÁRIO, CPF: 797.264.373-34, RG: 96018004991

DECLARAMOS, QUE, NOS VALORES APRESENTADOS ACIMA, ESTÃO INCLUSOS TODOS OS TRIBUTOS, ENCARGOS TRABALHISTAS, PREVIDENCIÁRIOS, FISCAIS E COMERCIAIS, TAXAS, FRETES, SEGUROS, DESLOCAMENTOS DE PESSOAL, CUSTOS E DEMAIS DESPESAS QUE POSSAM INCIDIR SOBRE A EXECUÇÃO DO OBJETO LICITADO;

DECLARAMOS QUE, SOB AS SANÇÕES ADMINISTRATIVAS CABÍVEIS, INCLUSIVE AS CRIMINAIS E SOB AS PENAS DA LEI, QUE TODA DOCUMENTAÇÃO ANEXADA AO SISTEMA É AUTÊNTICA

ITAITINGA / CE 18/07/2024

ANTONIO  
FRANCISCO  
DA COSTA  
LIMA:7972643  
7334

Assinado de forma  
digital por ANTONIO  
FRANCISCO DA  
COSTA  
LIMA:79726437334  
Dados: 2024.07.18  
16:38:26 -03'00'

ANTONIO FRANCISCO DA COSTA LIMA  
SÓCIO PROPRIETÁRIO  
CPF: 797.264.373-34  
RG: 96018004991





## QUADRO VERDE FÓRMICA LISA ou QUADRICULADA moldura alumínio linha prime

aluminum MELAMINE LAMINATE green board PRIME line  
Pizarra verde de formica e marco de aluminio linea PRIME

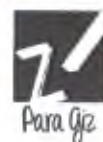

### cantoneira

Cantoneira injetada em ABS

Canhais - ABS plastic corner

Cantoneiras - Cantoneiras DE ABS

### kit instalação

Acompanha parafusos, buchas e componentes para fácil instalação.

Includes wall installation kit.  
L'ensemble du kit de installation

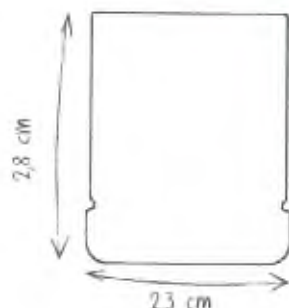

### moldura

Moldura em alumínio anodizado

Frame in anodized aluminum  
Perfil de aluminio anodizado



quadriculado 5x5mm

### porta giz

Acompanha porta caneta

deslizante em alumínio

(300mm x 42mm)

Marker holder tray

Caneta para rotulador/borrador

### tampo

Tampo em laminado melamínico verde (formica)

Top made of bright green melamine laminate

Tapa fabricada em laminado de melamina verde

verde

Com cardboard e chapa de fibra de madeira de

6mm

With cardboard and 6mm wood fiber sheet

Con cartón e chapas de fibra de madeira de 6

mm

Pressura total de 23mm

Total pressure 23 mm

Pressão total de 23 mm

Total pressure 23 mm

Para uso de giz

To use with chalk

Para uso com giz

Recomenda-se apagador STALO ou flanela macia

It is recommended STALO eraser or soft flannel

Se recomienda un borrador STALO o flanela suave

### Atenção

Quadros acima de 3 metros

contem emenda na superfície

Boards over 3 meter length

have surface joining

Tapa com mais de 3 metros

viene con emenda en la

superficie

Código Code	Superfície Top finish acabado	Medidas Tampo (cm) Top Size Medidas de la tapa	Medidas Perfil (cm) Frame size Medidas de la marco	Embalagem Package Embalaje	Medidas Caixa (cm) Box Size Medidas de la caja	Peso Embalagem (Kg) Box Weight Peso de la caja	Cód Barras Bar Code Código de Barras
8898	LISA Plain Simple	124 x 90	2,3 x 2,8	1	124 x 90 x 24	9,6	7898452170715
9091		150 x 124	2,3 x 2,8	1	150 x 124 x 24	16	7898452170708
9089		180 x 124	2,3 x 2,8	1	180 x 124 x 24	19,2	7898452170692
8892		200 x 124	2,3 x 2,8	1	200 x 124 x 24	21,3	7898452170685
8893		250 x 124	2,3 x 2,8	1	250 x 124 x 24	26,6	7898452170678
8894		300 x 124	2,3 x 2,8	1	300 x 124 x 24	32	7898452170661
8895		400 x 124	2,3 x 2,8	1	400 x 124 x 24	42,6	7898452170654
8896		500 x 124	2,3 x 2,8	1	500 x 124 x 24	53,3	7898452170647
9101		124 x 90	2,3 x 2,8	1	124 x 90 x 24	9,6	7898452170982
9100		150 x 124	2,3 x 2,8	1	150 x 124 x 24	16	7898452170913
9099	180 x 124	2,3 x 2,8	1	180 x 124 x 24	19,2	7898452170890	
8887	QUADRICULADA Checked Cuadriculada	200 x 124	2,3 x 2,8	1	200 x 124 x 24	21,3	7898449088924
8888		250 x 124	2,3 x 2,8	1	250 x 124 x 24	26,6	7898449088931
8889		300 x 124	2,3 x 2,8	1	300 x 124 x 24	32	7898449088948
8890		400 x 124	2,3 x 2,8	1	400 x 124 x 24	42,6	7898449088955
8891		500 x 124	2,3 x 2,8	1	500 x 124 x 24	53,3	7898449088962



## QUADRO BRANCO CHAPA GALVANIZADA Quadro Móvel Dupla Face

Mobile double sided white board with galvanized sheet finish  
Pizarra móvil en chapa de fibra con acabado en chapa galvanizada y doble face



**prendedor de blocos em uma face**  
One face wall holder  
Clip para el bloc en una faz

### cantoneira

Cantoneira injetada em Polietileno  
Corner - Polyethylene plastic corner  
Cantoneiras - cantoneiras de polietileno

### kit de montagem

Acompanha parafusos e componentes para fácil instalação.  
Includes installation kit.  
Viene con kit de instalación.

### tampo dupla face

Tela em chapa metálica galvanizada para uso de ímãs e marcador de quadro branco nas duas faces ou bloco de papel em uma face

Board double sided made in metal sheet formagnets and whiteboard markers and one side for paper pads  
Pizarra con doble faz en chapa metálica para usar con imanes y rotulador de pizarra blanca y una faz para usar con bloc de papel

Acompanha rodízios com rosca  
Includes screwing rotating wheels  
Viene con rosca de fijación

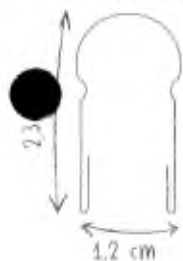

Altura total: 180 cm  
Total height: 180 cm  
Altura total: 180 cm

### moldura

Moldura em alumínio natural  
Frame in natural aluminum  
Perfil de aluminio natural



### porta caneta

Includes aluminum marker pen and eraser tray  
Viene con bandeja de aluminio para el rotulador y borrador

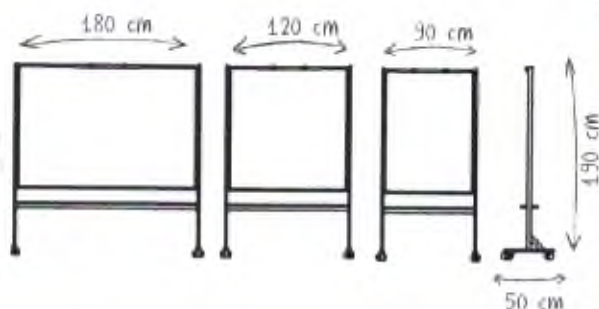

**Estrutura em tubo metálico**  
com acabamento pintura pó texturizada

Texturized electrostatic painting metal tube structure

Estructura en tubo metálico con pintura electrostática y texturizada

Código Code Cód.	Medidas Tampo (cm) Top Size Medidas de la tapa	Medidas Perfil (cm) Frame size Medidas de lo marco	Embalagem Package Embalaje	Medidas Caixa (cm) Box Size Medidas de la caja	Peso Embalagem (Kg) Box Weight Peso de la caja	Cód Barras Bar Code Codigo de Barras
B294	120 x 90	1,2 x 2,3	1	124 x 90 x 24	13,2	7898452170418
B261	120 x 120	1,2 x 2,3	1	150 x 124 x 24	22	7898452171033
B260	180 x 120	1,2 x 2,3	1	180 x 124 x 24	26,4	7898452170630



QUADRO BRANCO FÔRMICA LISA

## moldura alumínio linha prime

aluminium MELAMINE LAMINATE whiteboard PRIME line  
Pizarra blanca de formica e marco de aluminio linea PRIME



**cantoneira**  
Injetada em ABS  
ABS plastic corner  
Cantoneiras de ABS

QUADRO BRANCO QUADRICULADA

## moldura alumínio linha prime

Checkred aluminium MELAMINE LAMINATE whiteboard PRIME line  
Pizarra blanca de formica quadriculada e marco de aluminio linea PRIME

Quadriculado 5x5mm

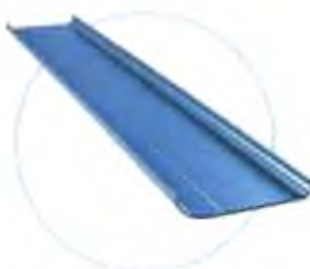

**porta caneta**

Acompanha porta caneta  
deslizante em alumínio  
(300mm x 42mm)  
Marking tray tray  
Bandeja para rotular/borrador

**kit instalação**

Acompanha parafusos, buchas e componentes para fácil instalação.

Incluye kit de instalación.

Kit de instalación de instalación.

Recomendamos usar apagador STALO ou flanela macia e marcador de quadro de boa qualidade

We recommend the use of Stalo's eraser or soft flannel cloth and good quality marker

Recomendamos usar borrador STALO e flanela macia e marcador de quadro de boa qualidade

Recomendamos usar borrador STALO e flanela macia e marcador de quadro de boa qualidade

Não acompanha caneta

Does not include board eraser and markers

Siempre sin borrador o rotuladores de pizarra

### tampo

Tampo em laminado melamínico branco brilhante (formica)

Top made in bright white melamine laminate

Capa fabricada em laminado melamínico branco

Com cardboard e chapa de fibra de madeira

With cardboard and 6mm wood fiber sheet

Com cartão e chapa de fibra de madeira de 6 mm

Espessura total de 23mm

Total thickness 23 mm

Grosor total de 23 mm

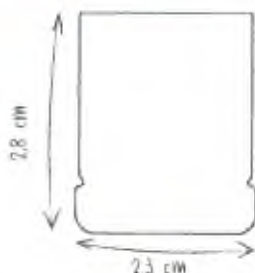

### moldura

Moldura em alumínio anodizado  
Frame in anodized aluminium  
Perfil de alumínio anodizado

Código Code Cód.	Superfície top finish acabado	Medidas Tampo (cm) Top Size Medidas de la tapa	Medidas Perfil (cm) Frame size Medidas de lo marco	Embalagem Package Embalaje	Medidas Caixa (cm) Box Size Medidas de la caja	Peso Embalagem (Kg) Box Weight Peso de la caja	Cod Barras Bar Code Codigo de Barras
8073	LISA Plain Simple	124 x 90	2,3 x 2,8	1	124 x 90 x 24	9,6	7898452170739
8080		150 x 124	2,3 x 2,8	1	150 x 124 x 24	16	7898452170807
9072		180 x 124	2,3 x 2,8	1	180 x 124 x 24	19,2	7898452170722
8596		200 x 124	2,3 x 2,8	1	200 x 124 x 24	21,3	7898449085961
8597		250 x 124	2,3 x 2,8	1	250 x 124 x 24	26,6	7898449085978
8598		300 x 124	2,3 x 2,8	1	300 x 124 x 24	32	7898449085985
8599		400 x 124	2,3 x 2,8	1	400 x 124 x 24	42,6	7898449085992
9600		500 x 124	2,3 x 2,8	1	500 x 124 x 24	53,3	7898452176007
9087		124 x 90	2,3 x 2,8	1	124 x 90 x 24	9,6	7898452170876
9082		150 x 124	2,3 x 2,8	1	150 x 124 x 24	16	7898452170821
9081	180 x 124	2,3 x 2,8	1	180 x 124 x 24	19,2	7898452170814	
8882	QUADRICULADA Checkred Cuadriculada	200 x 124	2,3 x 2,8	1	200 x 124 x 24	21,3	7898449088825
8883		250 x 124	2,3 x 2,8	1	250 x 124 x 24	26,6	7898449088832
8884		300 x 124	2,3 x 2,8	1	300 x 124 x 24	32	7898449088849
8885		400 x 124	2,3 x 2,8	1	400 x 124 x 24	42,6	7898449088856
8886		500 x 124	2,3 x 2,8	1	500 x 124 x 24	53,3	7898449088863

Quadros acima de 3 metros contem emenda na superfície  
Boards over 3 meter length have surface seaming  
Tapa com mais de 3 metros y emenda en la superficie



# ramuza



Desde 1945

## CATÁLOGO DE PRODUTOS



Há mais de 70 anos no mercado mostrando  
que precisão se faz com talento.



# Plataformas em Aço Carbono

Modelo DP



Estrutura da plataforma em aço carbono, com regulagem de altura e regulagem de nível.

- Opção
- Opção
- Opção

# Plataformas em Aço Inox

Modelo DP

Estrutura da plataforma em aço inox, com regulagem de altura e regulagem de nível.



- Opção
- Opção
- Opção

## Possui as capacidades de pesagem de 30 até 500 kg.

Atende aos usos de comércio, indústria e serviços, com precisão e confiabilidade.

### Divisão da balança

Para as versões de capacidades de 30 kg até 500 kg, a balança possui uma estrutura em aço carbono, com regulagem de altura e regulagem de nível.

### Indicador de peso

Possui um indicador de peso com tela LCD que pode ser usada em 100% na unidade desejada, com um sistema de auto teste para garantir a confiabilidade.

### Coluna com Dobradilha Inovação Ramusa



## Estrutura da plataforma

Trípode em aço carbono, regulagem de altura e regulagem de nível.

### Pé Regulável Ramusa

Regulagem de altura e regulagem de nível.



### Estrutura da plataforma

Trípode em aço carbono, regulagem de altura e regulagem de nível.

### Proteção para sobrecargas

Proteção para sobrecargas de até 50% da capacidade.

### Função Tara ou Pré-empacotamento

Bateria - Opcional para até 20 horas.

### Fronto inferior ou externo para 210/230 VCA

Versatilidade no formato das plataformas.



## Balança 100% INOX 304

### Características Técnicas

#### Tecido

Para as versões de 30 kg até 500 kg, a balança possui uma estrutura em aço carbono, com regulagem de altura e regulagem de nível.

#### Comunicação

Para as versões de 30 kg até 500 kg, a balança possui uma estrutura em aço carbono, com regulagem de altura e regulagem de nível.

#### Sistema Interno

Para as versões de 30 kg até 500 kg, a balança possui uma estrutura em aço carbono, com regulagem de altura e regulagem de nível.

#### Modelos Indicados para Plataforma em Aço Carbono

Para as versões de 30 kg até 500 kg, a balança possui uma estrutura em aço carbono, com regulagem de altura e regulagem de nível.

#### Modelos Indicados para Plataforma em Aço Inox 304

Para as versões de 30 kg até 500 kg, a balança possui uma estrutura em aço carbono, com regulagem de altura e regulagem de nível.



Modelo DP 304



Modelo DP 304



Modelo DP 304



Modelo DP 304



Modelo DP 304



Modelo DP 304

Versatilidade na escala de medição de peso.







# CERTIFICADO / CERTIFICATE BRA21/00025

# SGS

SGS Order Ref. BRA-CERT191001727-0/3

## Empresa Solicitante / Applicant

ESMALTEC S.A.  
CNPJ: 02.948.030/0002-30  
Av. Parque Oeste, 2130, 61939-120, Maracanaú, CE, Brazil

## Empresa Fabricante / Manufacturer

ESMALTEC S.A.  
CNPJ: 02.948.030/0002-30  
Av. Parque Oeste, 2130, 61939-120, Maracanaú, CE, Brazil

## Normas de Referência / Standards

Portaria INMETRO nº 344, de 22 de julho de 2014  
Portaria INMETRO nº 394, de 25 de agosto de 2014  
Portaria INMETRO nº 92, de 04 de maio de 2017

## Escopo da Certificação / Scope of Certification

Equipamento para consumo de água elétrica, com refrigeração de água sem melhoria da qualidade da água

Referência da Família / Family Reference: 001

### Data de revisão /

Revision date

11/01/2021

### Data de validade /

Valid until

11/01/2026

### Data de emissão /

Issue date

11/01/2021



A validade deste Certificado de Conformidade está atrelada à realização das avaliações de manutenção e tratamento de possíveis não conformidades de acordo com as orientações da SGS previstas no RAC específico. Para verificação da condição atualizada de regularidade deste Certificado de Conformidade deve ser consultado o banco de dados de produtos e serviços certificados do INMETRO.

The validity of this Certificate depends upon the fulfillment of the surveillance process and the resolution of any non eventual non conformity, in accordance with the guidelines from SGS foreseen in specific RAC. To check the updated condition and regularity of this Certificate, INMETRO's database for certified products and services shall be consulted.

Autorizado por

**Thiago Doretto**  
Gerente Nacional

SGS ICS Certificadora Ltda  
CNPJ: 00.272.073/0007-20  
Av. Piracema, 1341 - Colúpio Horizon - 1º Andar, Tamboré  
CEP 06460-030, Barueri/SP, Brasil  
Fone: +55 11 2647-9595 / Fax: +55 11 3883-8904  
www.sgsgroup.com.br

Certificação de Conformidade válido somente acompanhado das páginas de 1 a 2  
This Conformity Certificate is valid only with the pages 1 to 2

Página / Page 1 / 2

Certificação  
de Produtos



OCP 0040



Este documento é emitido pela SGS e está sujeito às suas Condições Gerais de Fornecimento disponíveis em [www.sgs.com/terms\\_and\\_conditions.htm](http://www.sgs.com/terms_and_conditions.htm). Atenção especial deverá ser dada aos elementos relativos às limitações acerca da responsabilidade, indenização e jurisdição ora estabelecidas. A autenticidade deste documento poderá ser verificada junto a SGS. Qualquer alteração não autorizada, falsificação, contrafeição do conteúdo ou da aparência deste documento é ilegal e os responsáveis serão processados na íntegra extensão da lei.

This certificate is issued by the company under its General Conditions for Certification Services accessible at [www.sgs.com/terms\\_and\\_conditions.htm](http://www.sgs.com/terms_and_conditions.htm). Attention is drawn to the limitations of liability defined therein and in the Test Report here above mentioned which findings are reflected in this Certificate. Any unauthorized alteration, forgery or falsification of the content or appearance of this document is unlawful and offenders may be prosecuted to the fullest extent of the law.

DOCUMENTO DE USO EXCLUSIVO DO SISTEMA ELETRÔNICO Nº 900018-2024-PEEP PREFEITURA MUNICIPAL DE MARACANAÚ - CE. NÃO DEPENDO SER UTILIZADO SEM AUTORIZAÇÃO.

COLEGIO DE LICENCIADOS  
1098



# CERTIFICADO / CERTIFICATE BRA21/00025

Emitido em / Issued on 11/01/2021

Continuação / Continuation

# SGS

## Especificações do Produto / Product Specifications

Família / Family	Marca / Trademark	Modelo / Model	Descrição técnica / Technical description	Código de barras / Bar code
5H	ESMALTEC	0106000229. EGC35B BRANCO	Tensão: 127V, Potência Elétrica: 97W; Frequência: 60Hz, Classe de Isolação: Classe I; Corrente elétrica: 1,82A, IPX0; Uso interno	7899081722658
		0106000230. EGC35B PISTACHE		7899081722665
		0106000231. EGC35B LARANJA		7899081722672
		0106000232. EGC35B INOX		7899081722689
		0106000274. EGC35B TURQUESA		7899081738420
		0106000278. EGC35B AMARELO		7899081738468
		0106000282. EGC35B VERMELHO		7899081738505
		0106000237. EGC35B BRANCO		7899081722696
		0106000238. EGC35B PISTACHE	Tensão: 220V; Potência Elétrica: 97W; Frequência: 60Hz, Classe de Isolação: Classe I; Corrente elétrica: 0,78A, IPX0; Uso interno	7899081722702
		0106000239. EGC35B LARANJA		7899081722719
		0106000240. EGC35B INOX		7899081722726
		0106000273. EGC35B TURQUESA		7899081738413
		0106000277. EGC35B AMARELO		7899081738451
		0106000281. EGC35B VERMELHO		7899081738499

## Relatórios de Ensaios / Test Report References

BB-AD 272.2020, BB-AD 273.2020 (17/08/2020), BB-B 272.2020 (24/08/2020), BB-B 273.2020 (25/08/2020) - LABOTEC Salto

Modelo de Certificação / Certification Model: 5

Data da Auditoria de Fábrica / Factory Inspection Date: 18/11/2020

Data da Auditoria de SAC / Customer Services Inspection Date: 18/11/2020

## Histórico de Revisões / Revision History

Revisão 00 - 11/01/2021 - Recertificação: Cancelando e substituindo o certificado BRA19/02167

SGS ICS Certificadora Ltda.  
CNPJ: 00.272.073/0007-26  
Av. Piracema, 1341 - Galpão Horizon - 1º Andar, Tamboré  
CEP 06460-030, Barueri/SP, Brasil  
Fone: +55 11 2664-9595 / Fax: +55 11 3883-8904  
www.sgsgroup.com.br

Página / Page 2 / 2

Esta página é parte integrante do certificado e não pode ser separado.  
This page is an integral part of the certificate and is not valid when separate.

Este documento é emitido pela SGS e está sujeito às suas Condições Gerais de Fornecimento disponíveis em [www.sgs.com/terms\\_and\\_conditions.htm](http://www.sgs.com/terms_and_conditions.htm). Atenção especial deverá ser dada aos elementos relativos às limitações acerca da responsabilidade, indenização e jurisdição no estabelecido. A autenticidade deste documento poderá ser verificada junto a SGS. Qualquer alteração não autorizada, falsificação, alteração do conteúdo ou da aparência deste documento é ilegal e os responsáveis serão processados no integral estender da lei.

This certificate is issued by the company under its General Conditions for Certification Services accessible at [www.sgs.com/terms\\_and\\_conditions.htm](http://www.sgs.com/terms_and_conditions.htm). Attention is drawn to the limitations of liability defined therein and in the Test Report here above mentioned which findings are reflected in this Certificate. Any unauthorized alteration, forgery or falsification of the content or appearance of this document is unlawful and offenders may be prosecuted to the fullest extent of the law.





# Geláguas







## Água sempre geladinha. Ponto.

O Gelágua é item indispensável para quem quer beber uma água sempre geladinha. Perfeito para casa e também para o trabalho, ele conta com controle gradual de temperatura, além do sistema Easy Open, que abre o garrafão automaticamente. Pensando em você e no meio ambiente, os bebedouros Esmaltec utilizam gás ecológico que não agride a camada de ozônio e nem sua conta de energia.



GELÁGUAS

# EGC 35B

2103



DISPONÍVEL  
NA COR



Branco



Amarelo



Turquesa



Vermelha



Inox





- **Fornece mais água gelada para você e sua família**

Alto desempenho, ideal para uso institucional ou doméstico.

- **Sistema Easy Open removível**

Faz a abertura automática do garrafão.

- **Refrigeração por compressor**

Água gelada até nos dias mais quentes. Baixo consumo de energia\*.

\*em comparação ao sistema eletrônico de refrigeração.



**Alças laterais**

Facilitam o transporte e deslocamento para limpeza.



**Termostato frontal com controle gradual de temperatura**

Controla a temperatura da água gelada entre 5°C e 15°C.

**INFORMAÇÕES TÉCNICAS**

Cod. Produto	Descrição	EAN	Dimensões sem Embalagem AxLxC (mm)	Peso Líquido (kg)	Dimensões com Embalagem AxLxC (mm)	Peso Bruto (kg)	Volume (m <sup>3</sup> )	Tensão (V)	Potência Elétrica (W)	Gás	Capacidade (l)
0106000229	BEBEDOURO EGC35B 127V BRANCO NV	7899081722658	1005 x 315 x 315	12	1015 x 325 x 340	13,04	0,112	127	97	R134a	1,8
0106000257	BEBEDOURO EGC35B 220V BRANCO NV	7899081722696	1005 x 315 x 315	12	1015 x 325 x 340	13,04	0,112	220	97	R134a	1,8
0106000278	BEBEDOURO EGC35B 127V AMARELO	7899081738466	1005 x 315 x 315	12	1015 x 325 x 340	13,04	0,112	127	97	R134a	1,8
0106000277	BEBEDOURO EGC35B 220V AMARELO	7899081738451	1005 x 315 x 315	12	1015 x 325 x 340	13,04	0,112	220	97	R134a	1,8
0106000274	BEBEDOURO EGC35B 127V TURQUESA	7899081738420	1005 x 315 x 315	12	1015 x 325 x 340	13,04	0,112	127	97	R134a	1,8
0106000273	BEBEDOURO EGC35B 220V TURQUESA	7899081738413	1005 x 315 x 315	12	1015 x 325 x 340	13,04	0,112	220	97	R134a	1,8
0106000282	BEBEDOURO EGC35B 127V VERMELHO	7899081738505	1005 x 315 x 315	12	1015 x 325 x 340	13,04	0,112	127	97	R134a	1,8
0106000281	BEBEDOURO EGC35B 220V VERMELHO	7899081738499	1005 x 315 x 315	12	1015 x 325 x 340	13,04	0,112	220	97	R134a	1,8
0106000232	BEBEDOURO EGC35B 127V INOX NV	7899081722689	1005 x 315 x 315	12	1015 x 325 x 340	13,04	0,112	127	97	R134a	1,8
0106000240	BEBEDOURO EGC35B 220V INOX NV	7899081722726	1005 x 315 x 315	12	1015 x 325 x 340	13,04	0,112	220	97	R134a	1,8

2018

Catálogo

© Português

25 anos

17.05  
Comissão de Licitação  
Pública  
Realização de Licitação



Bralimpia®







# Coletores 50 Litros

# Coleta de Resíduos

## Com Suporte de Fixação

Indicados para coleta seletiva de resíduos em áreas externas. Possuem tampa de abertura frontal com chave. Superfícies internas polidas e com cantos arredondados facilitam sua limpeza e higienização.



Suporte de fixação em Plástico



Suporte de fixação em Metal

Cor	C/Alumínio	S/Alumínio	C/Alumínio	S/Alumínio	Código
Amarela	LX5FAM	LX5FAM	LX5FAM	LX5FAM	LX5FAM
Azul	LX5FAZ	LX5FAZ	LX5FAZ	LX5FAZ	LX5FAZ
Branca	LX5FBR	LX5FBR	LX5FBR	LX5FBR	LX5FBR
Green	LX5FGZ	LX5FGZ	LX5FGZ	LX5FGZ	LX5FGZ
Laranja	LX5FLJ	LX5FLJ	LX5FLJ	LX5FLJ	LX5FLJ
Marron	LX5FMR	LX5FMR	LX5FMR	LX5FMR	LX5FMR
Preto	LX5FPR	LX5FPR	LX5FPR	LX5FPR	LX5FPR
Verde	LX5FVD	LX5FVD	LX5FVD	LX5FVD	LX5FVD
Vermelha	LX5FVM	LX5FVM	LX5FVM	LX5FVM	LX5FVM

## Cores



## Papa Pilhas



Largura	Prof.	Prof.	Altura
45 cm	27 cm	4 kg	80 cm

Com suporte em metal

Cor	C/Alumínio	C/Alumínio
Laranja	LX5FLC	LX5PLC

Tampa Papa Pilha

Com suporte em metal

Cor	C/Alumínio	C/Alumínio
Laranja	TP5FLC	TP5PLC

## Estruturas metálicas Coletores de 50 Litros

Estruturas metálicas com pintura eletrostática para a montagem de conjuntos de separação de resíduos de 1 até 5 unidades. Os módulos devem ser instalados por fixação no piso com parafusos na base. Estruturas disponíveis somente na cor preta.

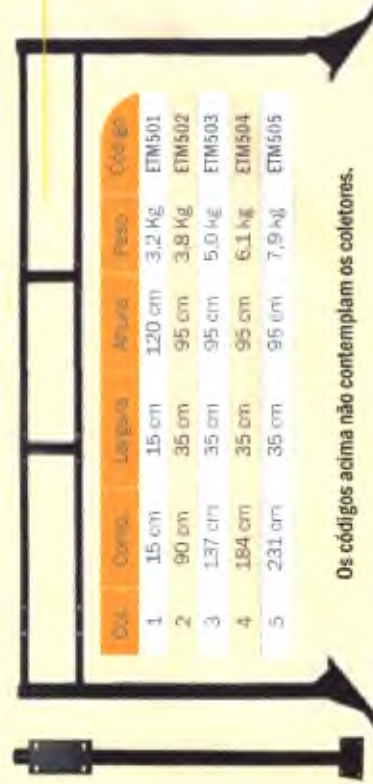

Ord.	Compr.	Largura	Altura	Peso	Cód. 60
1	15 cm	15 cm	120 cm	3,2 kg	ETM501
2	90 cm	35 cm	95 cm	3,8 kg	ETM502
3	137 cm	35 cm	95 cm	5,0 kg	ETM503
4	184 cm	35 cm	95 cm	6,1 kg	ETM504
5	231 cm	35 cm	95 cm	7,9 kg	ETM505

Os códigos acima não contemplam os coletores.



Exemplo: ETM504

Saliência no bocal, evita a entrada de água no corpo dos coletores.



# Fogões





## O fogão mais vendido do Brasil. Ponto.

Para falar dos fogões Esmaltec é preciso, antes ~~de~~ *1708* de tudo, apresentar o nosso slogan: "Vende mais porque é bom. Ponto". Sim, um fogão Esmaltec é sinônimo de qualidade. E também de design e praticidade. Há 8 anos somos líderes de vendas. E o segredo para estar no topo é oferecer o que você precisa: o melhor. O melhor custo-benefício, os melhores materiais e o melhor design para deixar sua cozinha completa.



FOGÃO

# CARIBE

4Q/6Q



FORNO  
AUTOLIMPANTE

DISPONÍVEL  
NA COR



Branco





- **2 queimadores família**  
Mais rapidez e facilidade ao limpar.
- **Tampa de vidro temperado**  
Resistência e visibilidade.
- **Botões removíveis**  
Facilita a limpeza do produto.



**Forno autolimpante**  
Faz autolimpeza enquanto está em uso.



**Acendimento automático total**  
Mais economia e praticidade.



**Puxador de aço**  
Super-reforçado para mais segurança.

## INFORMAÇÕES TÉCNICAS

Cod. Produto	Descrição	EAN	Dimensões sem Embalagem AxLxC (mm)	Peso Líquido (kg)	Dimensões com Embalagem AxLxC (mm)	Peso Bruto (kg)	Volume Forno (L)	Tensão (V)	Pressão de Gás (kPa)	Potência (kW)	Potência Elétrica (W)	Tipo de Gás	Classif. Nosa / Forno
0104001348	FOGÃO CARIBE 4046 BRANCO	7899081730738	870 x 507 x 598	20,5	860 x 525 x 615	23,3	56	127-220V	2,8	9,6	2	GLP	A/A
0104001356	FOGÃO CARIBE 6046 BRANCO	7899081730813	870 x 767 x 598	27,7	860 x 785 x 615	31,7	95	127-220V	2,8	13,4	2	GLP	A/A

catálogo



**Esmaltec**  
VENDE MAIS PORQUE É BOM. PONTO.



COMMISSION OF LONDON  
1772  
RESEARCH



~~1173~~

**Esmaltec**  
ELECTRODOMESTICOS





## Se for usado em empresas, é bem capaz de virar o funcionário do mês.

Conserva e congela alimentos com um custo bem baixinho. Tem eficiência e capacidade surpreendentes. É robusto e conta com um desempenho único. Viu só como os conservadores horizontais da Esmaltec são perfeitos para a sua necessidade?



- **Dupla ação**  
Conservador e congelador.
- **Gabinete interno em aço galvanizado com cantos arredondados**
- **Gabinete externo pintado a pó**
- **Dreno frontal com tampa**
- **Gás R134A**
- **Rodízios rotativos**
- **Temperatura: +3,5°C a -22°C**



**Tampas balanceadas**



**Rodízios rotativos**



**Dreno Frontal**

### INFORMAÇÕES TÉCNICAS

Cód. Produto	Descrição	EAN	Dimensões sem Embalagem A x L x C (mm)	Peso Líquido (kg)	Dimensões com Embalagem A x L x C (mm)	Peso Bruto (kg)	Tensão (V)	Gás	Capacidade Líquida (L)	Capacidade Bruta (L)
105000073	EFH 250 BRANCO 127V	7899081715971	937x 770 x 650	49	980 x 800 x 760	50,5	127	R134a	239	250
105000074	EFH 250 BRANCO 220V	7899081715964	937x 770 x 650	49	980 x 800 x 760	50,5	220	R134a	239	250
105000162	EFH 350 BRANCO 127V	7899081715995	937x 1003 x 650	58	980 x 1033 x 760	61,8	127	R134a	305	355
105000160	EFH 350 BRANCO 220V	7899081715988	937x 1003 x 650	58	980 x 1033 x 760	61,8	220	R134a	305	355
105000218	EFH 500 BRANCO 127V	7899081716015	937x 1354 x 650	71	980 x 1384 x 760	74,7	127	R134a	439	505
105000289	EFH 500 BRANCO 220V	7899081716008	937x 1354 x 650	71	980 x 1384 x 760	74,7	220	R134a	439	505



# EFAB e Freezers Horizontais

*Esmaltec*  
*Food and Beverage*

**Se for usado  
em empresas,  
é bem capaz de  
virar o funcionário  
do mês.**

Conserva e congela alimentos  
com um custo bem baixinho.  
Tem eficiência e capacidade  
surpreendentes. É robusto e  
conta com um desempenho  
único. Viu só como os freezers  
da Esmaltec são perfeitos para  
a sua necessidade?

116

# Chest Freezer

EFH 250 (S\*)



EFH 350 (S\*)



EFH 500 (S\*)



## EFH 250 (S\*) / EFH 350 (S\*) / EFH 500 (S\*)

- Tripla aço: extrafrío, congelador e conservador;
- Gabinete interno em aço galvanizado com cantos arredondados;
- Gabinete externo pintado a pó;
- Dreno frontal com tampa;
- Gás R134A;
- Rodízios rotativos;
- Temperatura: +3,5°C a -22°C;
- Adesivação opcional;
- \* Condensador com ventilação forçada e evaporador Cold Wall.



Garrafa 600ml

EFH 250 (S*)	98 und.
EFH 350 (S*)	139 und.
EFH 500 (S*)	203 und.

Capacidade (L)	Largura (mm)	Altura (mm)	Profundidade (mm)	Peso líquido (kg)	Tensões (V)	# Freios (On)
EFH 250(S*)	715	837	650	54	127 / 220	50/ 60
EFH 350(S*)	905	957	650	76	127 / 220	50/ 60
EFH 500(S*)	1354	957	650	76	127 / 220	50/ 60

Handwritten signature and official stamp of the company.



**EFAB**

Descrição	Capacidade (L)	Largura (mm)	Altura (mm)	Profundidade (mm)	Peso Bruto (kg)	Tensão (V)	Frequência (Hz)	Código do Produto	EAN
AF200	176	770	900	650	51,5	110V	60	0105000627	7899081724454
AF300	176	770	900	650	51,5	220V	60	0105000581	7899081725017
AF500	252	1003	900	650	53	110V	60	0105000526	7899081724478
AF400	252	1003	900	650	53	220V	60	0105000582	7899081724485
BA200	366	1354	900	650	81	110V	60	0105000629	7899081724492
BA300	366	1354	900	650	81	220V	60	0105000583	7899081724508
SA200	176	770	900	650	51,5	110V	60	0105000624	7899081724515
SA300	176	770	900	650	51,5	220V	60	0105000578	7899081724577
SH400	252	1003	900	650	63	110V	60	0105000635	7899081724539
SH300	252	1003	900	650	63	220V	60	0105000579	7899081724546
SH400	366	1354	900	650	81	110V	60	0105000628	7899081724553
SH300	366	1354	900	650	81	220V	60	0105000580	7899081724560

**Freezers**

Descrição	Capacidade (L)	Dimensões (Altura x Profundidade)	Peso Líquido (kg)	Peso Bruto (kg)	Váltagem (V)	Código do Produto	EAN
EFH250	215	937x770x650	49	50,5	127V	105000073	7899081715971
EFH250S	215	937x770x650	49	50,5	220V	105000074	7899081715964
EFH350	305	937x1003x650	51,5	53	127V	105000076	7899081716610
EFH350S	305	937x1003x650	51,5	53	220V	105000075	7899081716657
EFH450	439	937x1354x650	71	73	127V	105000086	7899081716015
EFH450S	439	937x1354x650	71	73	220V	105000089	7899081716008
EFH500	439	937x1354x650	76	78	127V	105000281	7899081708034
EFH500S	439	937x1354x650	76	78	220V	105000283	7899081708003



# Esmaltec

VENDE MAIS PORQUE É BOM PONTO.

1179



*Vista aérea da fábrica da Esmaltec em Maracanaú, Ceará.*



# MICRO-ONDAS BRANCO

## 32 LITROS | AMICO2BN-01 - 1400W AMICO2BN-02 - 1400W



### Design moderno e intuitivo.

Sua casa mais bonita com o Micro-ondas Agratto. Possui 32 Litros de capacidade e 1400W de potência, descongele, prepare e aqueça suas refeições. Mais praticidade na hora da limpeza com a função Tira Odor. Painel Digital Multifunções facilitando o seu dia a dia.



- **Capacidade de 32 Litros**

Grande capacidade.

- **Painel Digital Multifunções**

Aquece, prepara e descongela.

- **Distribuição de calor uniforme**

Prepare e aqueça seus alimentos de maneira rápida e eficiente.

- **Facilidade para limpar**

Função tira odor e pintura especial interna e externa.

- **Função manter aquecido**

Deixe suas refeições na temperatura ideal por mais tempo.

- **Função LOC**

Mantenha sua cozinha segura.



Garantia de 12 Meses.\*



SKU	Descrição	Voltagem	Modulo	Cor	Cap. de Bateria	EMF	Peso BRN	Peso LQ	Caixa (mm)	M <sup>3</sup>	QTD	Potência	Freq.
14405	MICRO-ONDAS AMICO2BN-01 BRANCO 32L 1400W 220V AGRATTO	220V	1400W	BR	7896x1975705	A	14,070kg	5,095kg	565x440x374	0,0805	1	1400W	50Hz
14407	MICRO-ONDAS AMICO2BN-02 BRANCO 32L 1400W 220V AGRATTO	220V	1400W	BR	7896x1975711	B	15,020kg	5,055kg	565x440x374	0,0805	1	1400W	50Hz



# DFN42

Refrigerador Frost Free

 Electrolux

Não precisa descongelar nunca.



Dimensões (mm)

**Produto embalado**

Altura: 1808

Largura: 640

Profundidade: 751

**Produto desembalado**

Altura: 1790

Largura: 600

Profundidade: 740



~~COMISSÃO DE~~  
**Design sofisticado com painel Blue Touch e puxador em metal**

Design moderno que combina com a cozinha. Puxador bonito e fácil de limpar.

**Painel Blue Touch**  
Controle do refrigerador em um simples toque.



**Prateleira retrátil**

Facilita a organização e oferece amplo espaço para armazenar grandes volumes.

**Gavetão transparente**  
Amplio espaço proporcionando maior organização e melhor visualização dos alimentos.



**Prateleiras da porta do refrigerador**

100% removíveis são fáceis de tirar para levar para pia e depois retornar à porta.





## DFN42

### Especificações técnicas

#### Código comercial

127V ..... 07501FBA106  
 220V ..... 02301FBA206

#### Código EAN

127V ..... 78965840 6712 5  
 220V ..... 78965840 6713 2

#### Capacidade bruta de armazenamento (L)

Total ..... 374  
 Refrigerador ..... 284  
 Freezer ..... 90

#### Capacidade líquida de armazenamento (L)

Total ..... 370  
 Refrigerador ..... 280  
 Freezer ..... 90

#### Dados do INMETRO

Peso produto embalado (kg) ..... 62  
 Peso produto desembalado (kg) ..... 60

Tensão (V) ..... 127 / 220  
 Frequência (Hz) ..... 60  
 Cor ..... Branco

#### Consumo de Energia kWh/mês

127V ..... 51  
 220V ..... 51

#### Duas prateleiras na porta do freezer

Mais espaço para organizar os alimentos.

#### Compartimento de congelamento rápido

Compartimento que não só ajuda na organização do refrigerador como é ideal para alimentos mais frescos, que necessitam maior refrigeração.

#### Turbo Congelamento

Compartimento fechado no freezer que congela mais rápido os alimentos, acionado pelo painel.

#### Forma de gelo suspensa

A comodidade em ter sempre gelo pronto para usar.

#### Cesta porta-ovos para 12 unidades

Armazena e transporta os ovos com facilidade e segurança.

# VENTILADOR DE COLUNA

## NEW 60cm

Acesse a pasta do produto no drive



- A Classe A Procel**  
Em consumo de energia
- Chave de controle eletrônica**  
Com ajuste fino de velocidade
- Oscilante**  
Oscilação horizontal automática
- Motor potente**  
Alta capacidade de ventilação
- Grades em aço**  
Mais segurança e durabilidade
- Pintura eletrostática**  
Grade e haste com pintura de alta resistência
- Inclinação regulável**  
Com ajuste manual
- Altura regulável**  
Mínimo 120cm Máximo 175cm



### DADOS TÉCNICOS

Potência: 147W  
RPM: 1200  
Grade: 600mm  
Hélice: 520mm  
Peso bruto: 3,000 Kg  
Peso líquido: 2,500 Kg  
CxLxA - mm: 615x190x600  
M#: 0,0701 - Quantidade: 1  
Fabricação: Nacional  
Garantia: 12 meses

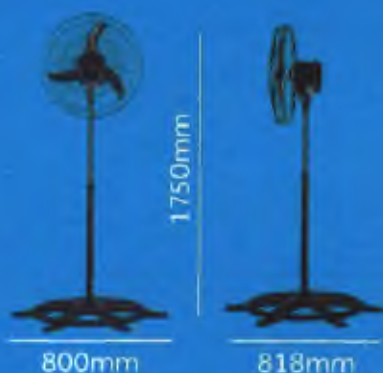

		DADOS LOGÍSTICOS								
SKU	DESCRIÇÃO	TENSÃO	CÓD. DE BARRAS	CAIXA EMP.	MÁX.	MED.	MIN.	CONSUMO <sup>1</sup>	EFIC. %	VAZÃO
475	VENTILADOR OSC. COLUNA 60CM NEW PR GR PR 127V PREMIUM	127V	7898461963198	UN 3	A	A	A	2,67Wh/mês	0,006	1,08m³/s
476	VENTILADOR OSC. COLUNA 60CM NEW PR GR PR 220V PREMIUM	220V	7898461963155	UN 3	A	A	A	2,68Wh/mês	0,006	1,05m³/s



1) Média mensal de consumo de energia elétrica em kWh por unidade de medida (UN) para o período de 12 meses. 2) Média mensal de consumo de energia elétrica em kWh por unidade de medida (UN) para o período de 12 meses. 3) Média mensal de consumo de energia elétrica em kWh por unidade de medida (UN) para o período de 12 meses. 4) Média mensal de consumo de energia elétrica em kWh por unidade de medida (UN) para o período de 12 meses. 5) Média mensal de consumo de energia elétrica em kWh por unidade de medida (UN) para o período de 12 meses.



# VENTILADOR DE PAREDE

## POWER 70

Acesse  
nosso  
site



- A Classe A Procel**  
Em consumo de energia
- Motor de 230W**  
Maior, mais potente e mais resistente
- Bivolt seletivo**  
Com chave seletora, escolha entre 127V e 220V
- Eixo do motor com 12mm**  
E pinô chaveta espesso
- Protetor térmico**  
Dispositivo de proteção que garante a segurança do motor
- Capa do motor com maior resistência mecânica**  
Mais ventilação interna aumentando a vida útil do motor
- Chave de controle eletrônica para parede**  
Com ajuste fino de velocidade
- Oscilante**  
Com caixa redutora em alumínio fundido
- Inclinação regulável**  
Com ajuste manual
- Grade com aramado grosso**  
Mais segurança e durabilidade
- Rosca da hélice robusta**  
Com acabamento na cor azul
- Pintura eletrostática**  
Grade e haste com pintura de alta resistência
- Garfo de acoplamento reforçado**  
Mais estabilidade para o aparelho
- Pino trava reforçado e parafusado**



### DADOS TÉCNICOS

Potência: 230W  
RPM: 1300  
Grade: 700mm  
Hélice: 550mm  
Peso bruto: 6.000 Kg  
Peso líquido: 4.865 Kg  
Caixa - mm: 690x200x615  
M<sup>3</sup> Embalagem: 0,0931  
Quantidade: 1  
Fabricação: Nacional  
Garantia: 12 meses

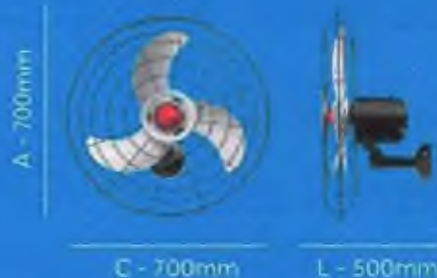

DADOS LOGÍSTICOS							DADOS TÉCNICOS				
SKU	DESCRIÇÃO	TENSÃO	CÓD. DE BARRAS	CAIXA	EMP*	MÁX.	MÉD.	MÍN.	CONSUMO <sup>1</sup>	EFIC. %	VAZÃO
4201	VENTILADOR OSC PAREDE POWER 70 CH-HH CZ GR PR	BIVOLT SELETIVO	7898461965616	UN	1	A	A	A	4,51 kWh/mês	0,004	1,03 m <sup>3</sup> /s



\* Valor estimado em kWh/mês baseado em consumo médio de 10h/dia. \*\* Consumo médio para 220V/60Hz. \*\*\* Consumo médio para 127V/60Hz. \*\*\*\* Consumo médio para 220V/50Hz. \*\*\*\*\* Consumo médio para 127V/50Hz.

# Catálogo 2022



DESDE 1972  
50 ANOS  
Telasul





## Cozinha

# Star New

Você sabia que a Star New é uma das nossas cozinhas mais vendidas? Esse sucesso de vendas não é à toa! Com diversos detalhes, pensados com muito carinho, e a qualidade da Telasul, ela deixa a decoração de qualquer lugar exuberante e mais prática.

- ◆ Puxador na cor ônix
- ◆ Apliques resinados em alto brilho
- ◆ Design diferenciado: portas e vidros em harmonia



Acesse agora o QR Code e conheça mais sobre a **Cozinha Star New**.



17/27  
EMPRESA DE SERVIÇOS  
SISTEMAS DE



Kit  
**Star  
New**

Cód. Final Cód.  
A 816210 010 02● 07●





1178

## Kits



Kit triplo  
03 gavetas  
Dimensões (AxLxP)  
1930x1200x520 mm  
 816206-01



Kit triplo  
03 gavetas e cristalera  
Dimensões (AxLxP)  
1930x1200x520 mm  
 816207-01



Kit triplo  
02 gavetas  
Dimensões (AxLxP)  
1930x1200x520 mm  
 816208-01



Kit triplo  
02 gavetas e cristalera  
Dimensões (AxLxP)  
1930x1200x520 mm  
 816209-01



Kit duplo  
Dimensões (AxLxP)  
1930x800x520 mm  
 816210-01



Kit triplo  
03 gavetas 01 porta com vidro  
Dimensões (AxLxP)  
1930x1200x520 mm  
 816208-01  
 816208-02  
 816208-07



Kit triplo  
03 gavetas 01 porta com  
vidro e cristalera  
Dimensões (AxLxP)  
1930x1200x520 mm  
 816209-01  
 816209-02  
 816209-07



Kit triplo  
02 gavetas 01 porta com vidro  
Dimensões (AxLxP)  
1930x1200x520 mm  
 816232-01  
 816232-02  
 816232-07



Kit triplo  
02 gavetas 01 porta  
com vidro e cristalera  
Dimensões (AxLxP)  
1930x1200x520 mm  
 816233-01  
 816233-02  
 816233-07



Kit duplo  
02 gavetas e 02  
portas com vidro  
Dimensões (AxLxP)  
1930x800x520 mm  
 816216-01  
 816216-02  
 816216-07



Kit triplo  
03 gavetas 03 portas  
com vidro  
Dimensões (AxLxP)  
1930x1200x520 mm  
 816215-01  
 816215-02  
 816215-07



Kit triplo  
03 gavetas 03 portas  
com vidro e cristalera  
Dimensões (AxLxP)  
1930x1200x520 mm  
 816211-01  
 816211-02  
 816211-07



Kit triplo  
02 gavetas 03 portas  
com vidro  
Dimensões (AxLxP)  
1930x1200x520 mm  
 816230-01  
 816230-02  
 816230-07



Kit triplo  
02 gavetas 03 portas  
com vidro e cristalera  
Dimensões (AxLxP)  
1930x1200x520 mm  
 816231-01  
 816231-02  
 816231-07



# CARNEIRO

— BRINQUE —

1129

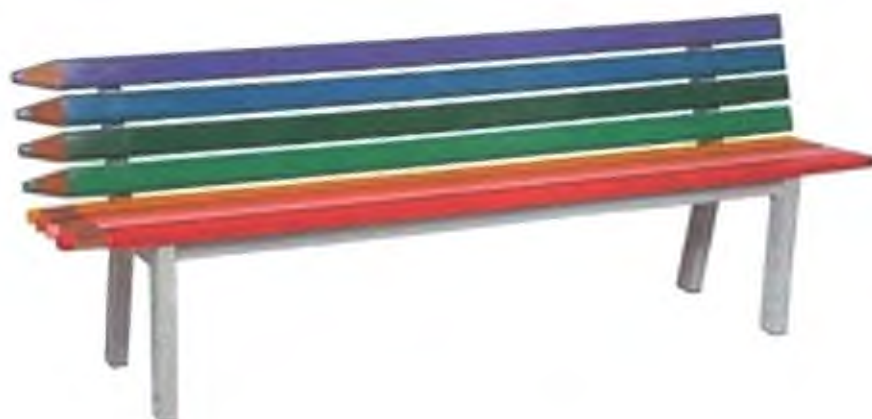

## **BANCO LÁPIS DIVERTIDO GRANDE**

FABRICADO EM MADEIRA COM PÉS DE FERRO, ESTRUTURA DO BANCO GALVANIZADA, O ASSENTO E ENCOSTO, EM FORMATO ANATÔMICO, PRODUZIDOS EM MADEIRA REVESTIDOS DE LONA XP A PONTA DO LÁPIS GANHA COR COM UM ADESIVO MODERNO, FUNCIONAL, LEVE E DECORATIVO.

LÁPIS DE MADEIRA REVESTIDOS COM LONA XP COM PONTAS ADESIVADAS, E PÉS DE FERRO EM MADEIRA DE LEI ENVERNIZADOS.

ACABAMENTO DAS PEÇAS EM MADEIRA E FEITO COM LIXAMENTO E APLICAÇÃO DE OSMOCOLOR STAIN, PRESERVATIVO DE MADEIRA DE ALTA RESISTÊNCIA QUE NÃO FORMA PELÍCULA, NÃO TRINCA NEM DESCASCA, E HIDRORREPELENTE E POSSUI PROTEÇÃO UV.

USO PARA ADULTOS E CRIANÇAS

ALTURA: 73CM, COMPRIMENTO: 150CM, LARGURA: 40CM - ALTURA DO ASSENTO: 35 CM.

SUPORTA ATÉ 150 KG.

ENTREGUE MONTADO E INSTALADO.



Digite Aqui

## Playground Casinha Infantil Encantada Amarela Xalingo

REF: 0966.6

1730



REF: 0966.6

☆☆☆☆☆ (Avalie agora!)

COMPRAR

Frete e prazo

Digite seu CEP

Calcular

[Não sei meu CEP, quero consultar](#)

Compartilhe

1739

### ▶ DESCRIÇÃO DO PRODUTO

A Casinha Encantada é demais!

Uma linda casinha com portas tipo vaivém e acessórios internos: mesinha e banquinhos fixos. Colorida e super divertida, contribui para a socialização, possibilitando o estabelecimento de relações mais coletivas. É fabricada com materiais super-resistentes e atóxicos e não possuem cantos vivos, visando a segurança dos nossos pequenos. Indicada para crianças a partir dos 2 anos, é uma excelente opção para entreter a garotada, pois encanta e diverte ao mesmo tempo!

### ▶ FICHA TÉCNICA

Idade 1 - 2 anos, 3 - 4 anos

Inmetro CE-BRI/IQB 005923

Aviso Este brinquedo só deve ser entregue à criança após ter sido montado por um adulto.

Dimensões Aproximadas (AxLxC) 123 x 128 x 122 cm

Idade Recomendada A partir de 2 anos

Itens inclusos Acessórios internos: mesinha e banquinhos fixos.





Peso do produto 38,16Kg

MANUAL DO PRODUTO

## Aproveite e Compre Junto

Complemente a sua compra para ficar ainda mais divertido



## Quem viu, viu também

Separamos as melhores ofertas pra você



e-mail

ENVIAR

Sou  
Consumidor

Lojista

Estou de acordo com as [Políticas de Privacidade](#) do site.

## ATENDIMENTO

### ATENDIMENTO AO CLIENTE LOJA VIRTUAL

0800 3719 980

atendimento@xalingo.com.br

### OUTROS ASSUNTOS

loja@xalingo.com.br

### LOJISTAS

financeiro@xalingo.com.br

revenda/informações: vendas@xalingo.com.br

### HORÁRIO DE ATENDIMENTO

Segunda a sexta  
09h - 12h / 13:30 - 17h

INSTITUCIONAL

AJUDA/DÚVIDAS

ACESSE TAMBÉM



feitaria Schimuneck



FORMAS DE PAGAMENTO



VISA



elo

SELO DE SEGURANÇA







© Copyright 2020 - Xalingo S/A Indústria e Comércio. CNPJ: 95.425.534/0001-76

~~1134~~



(/)

Faça sua busca aqui



**Área do Cliente**  
[Faça seu login \(/login\)](#)

0



R\$ 0,00 (/carrinho)

Menu



Categorias



[Home \(/\)](#) » [Playgrounds Modulares \(/departamento/91/playgrounds-modulares\)](/departamento/91/playgrounds-modulares)  
» [Uma torre - externo \(/secao/298/playgrounds-modulares/uma-torre--externo-\)](/secao/298/playgrounds-modulares/uma-torre--externo-)  
» [Home Minore Mount \(https://www.ranniplay.com.br/produto/276/home-minore-mount\)](https://www.ranniplay.com.br/produto/276/home-minore-mount)



Clique na imagem para ampliar

## Home Minore Mount

(Cód. do Produto: 1314)

Fabricante: Ranni-play

[Curtir](#)

[Postar](#)

*2135*



Digite seu cep

Calcular Frete

Comprar

Indicar este produto (/indique.php?id=276)



Adicionar a Lista

Descrição do Produto

Dados Técnicos

Garantia do fabricante

Itens Inclusos

Home Minore Mount Ranni-play contém um escorregador pequeno, uma escalada em formato de montanha e uma parede com atividade didática, proporciona momentos divertidos para as crianças. É formado por uma torre, um escorregador e uma escalada (rapel).

Certificado de acordo com a norma NBR 16.071.

Certificado pelo INMETRO

Idade Sugerida: a partir dos 3 anos acompanhado de um adulto até 7 anos. Alt: 1.93 m Comp: 2.27 m Larg: 1.84 m

## Produtos relacionados:



Lousinha Ranni Laranja

de: ~~R\$ 824,26~~ por:

**R\$ 619,01**

ou **R\$ 588,06** à vista com **5%** de desconto ou em até **6x sem juros** no cartão

(<https://www.ranniplay.com.br/produto/200/lousinha-ranni-laranja>)

Categorias

Brinquedos Educativos

- Andador
- Bumbolê
- Carrinhos
- KIT Brick
- Lousas
- Molecoliga
- Teatro

Mobiliário

- Baús, Cercados
- Banquetas
- Bancos
- Cadeiras
- Mesinhas

Playgrounds

- Balanços
- Balizas
- Gangorras
- Escorregadores

Playgrounds Modulares

- Uma torre - externo

# Home Minore Mount

(Cód. do Produto: 1314)

Fabricante: Rammi-play



Clique na imagem para ampliar

Digite seu cep

Calcular Frete

Comprar

Indicar este produto

Adicionar à lista

Descrição do Produto

Dados Técnicos

Garantia do fabricante

Itens Inclusos

Peças com extremidades arredondadas produzidas em resina plástica (PELMD) com ótimos

resultados em testes laboratoriais a tração, torção e proteção UV, multicolorido (pigmentos atóxicos). Todas as placas são simétricas possuem aberturas oblongas laterais para facilitar o apoio, decoração em alto-relevo com temas de fundo do mar e aviões e encaixes padronizados (macho/fêmea) nas laterais o que proporciona uma fácil montagem.

737



### Categorias

#### Brinquedos Educativos

- Andador
- Bambolê
- Carrinhos
- Kit Brick
- Lousas
- Molecoliga
- Teatro

#### Mobiliário

- Baús, Cercados
- Banquetas
- Bancos
- Cadeiras/baixas
- Mesinhas

#### Playgrounds

- Balanços
- Balizas
- Gangorras
- Escorregadores

#### Playgrounds Modulares

- Uma torre - externo



## Home Minore Mount

(Cód. do Produto: 1314)

Fabricante: Rammi-play

Digite seu cep

Calcular Frete

Comprar

Indicar este produto

Adicionar ao pedido

Clique na imagem para ampliar

Descrição do Produto

Dados Técnicos

Garantia do fabricante

Itens Inclusos

02- Placas Escorregador Minore

01- Placa Tubo Minore

01- Placa Fêmea Com Atividade Didática

01- Escalada Montanha Pequena

01- Rampa Pequena

04- Postes Pequeno

01- Telhado

08- Conexões Macho

BRUNO  
1138

Dois torres - externo

Três torres - externo

Quatro torres - externo

Cinco torres - externos

Triangulares

#### Accessórios

Diversos

#### Casa e Jardim

Casas de Cachocho

Lixeiras

Regadores

#### BROPC - ARTIGOS NAUTICOS

CAIAQUES 9.3

STAND-UP PADDLE

EXPLORER 9.3

STAND-UP PADDLE PLUS  
9.1

1739





**CONTATE-NOS**  
CLIQUE AQUI



1740



1747



# CARNEIRO

BRINQUE

Playground Duplo

7792



### **CASINHA DUPLA INTERLIGADO ATRAVES DE PONTE**

ESTRUTURA EM MADEIRA DE LEI SENDO EUCALIPTO ; POSSUI 02 ESCORREGADORES EM POLIETILENO ROTOMOLDADO COM PROTEÇÃO UV, COM ONDULAÇÃO ABAS LATERAIS E RAMPA DE DESACELERAÇÃO; 02 SUBIDAS EM RAMPA DE ESCALADA SENDO UM DELAS COM ABERTURAS CONFORME NBR 16071; 02 PLATAFORMAS COM 1,00X1,00M COM PISO EM LAMINADO DE ALTA PRESSÃO COM ESPESSURA DE 12MM; 01 PONTE QUE INTERLIGA AS DUAS CASINHAS MEDINDO 1,8M X 1,00M DE COMPRIMENTO COM PISO EM LAMINADO DE ALTA PRESSÃO ESPESSURA 12MM.; POSSUIR 02 COBERTAS EM POLIETILENO ESPESSURA 10MM COM TRATAMENTO DE PROTEÇÃO UV OU PLÁSTICO ROTOMOLDADO COM TRATAMENTO UV; ACABAMENTO CURVADO E ARREDONDADO, LIVRES DE ARESTAS E PONTAS; POSSUIR PROTEÇÃO LATERAL DA PONTE EM CORDA EM NYLON DE NO NANO 14MM REFORÇADA NO INTERIOR; SENDO INVERNIZADO; DIMENSÕES : 4.8X4.0X3.0M E AREA DE ESCAPE: 8,00X8,00M; GARANTIA DE 1 ANO COM RESISTENTES AS AÇÕES CLIMÁTICAS. ENTREGUE MONTADO E INSTALADO.